



**АДМИНИСТРАЦИЯ
СЕЛЬСКОГО ПОСЕЛЕНИЯ ШЕРКАЛЫ
Октябрьского района
Ханты – Мансийского автономного округа – Югры**

ПОСТАНОВЛЕНИЕ

« 22 » мая 2018 г.

№ _____ 95

с. Шеркалы

Об утверждении дизайн-проекта «Обустройство детской площадки по ул.Мира, 22а (приобретение, установка малых архитектурных форм, замена ограждения, устройство бесшовного покрытия, освещение площадки)»

В соответствии с Федеральным Законом Российской Федерации от 06.10.2003 года № 131-ФЗ «Об общих принципах организации местного самоуправления в Российской Федерации», постановлением администрации Октябрьского района от 30.10.2013 года № 3911 «Об утверждении муниципальной программы «Развитие жилищно-коммунального комплекса и повышение энергетической эффективности в муниципальном образовании Октябрьский район на 2018-2020 годы и на плановый период до 2025 года»:

1. Утвердить дизайн-проект «Обустройство детской площадки по ул.Мира, 22а (приобретение, установка малых архитектурных форм, замена ограждения, устройство бесшовного покрытия, освещение площадки)» согласно приложению.

2. Настоящее постановление обнародовать и разместить в информационно-телекоммуникационной сети «Интернет» на официальном веб-сайте муниципального образования сельское поселение Шеркалы www.sherkaly-adm.ru.

3. Постановление вступает в силу после его подписания.

4. Контроль за исполнением постановления оставляю за собой.

Глава сельского поселения Шеркалы



Л.В. Мироненко



Муниципальное образование сельское поселение Шеркалы

Приложение
к постановлению администрации
сельского поселения Шеркалы
от 22.05.2018 г. № 95



ДИЗАЙН-ПРОЕКТ
Обустройство детской площадки
по ул.Мира, 22а (приобретение, установка
малых архитектурных форм, замена
ограждения, устройство бесшовного
покрытия, освещение площадки)

с.п.Шеркалы

2018 год



Общая цель проекта:

Благоустройство территории сельского поселения Шеркалы по обустройству детской площадки, для повышения уровня внешнего благоустройства мест общего пользования.

Задачи проекта:

- 1. Создать современную детскую игровую площадку на территории сельского поселения Шеркалы.**
- 2. Активизировать участие граждан, проживающих в сельской местности, в реализации общественно значимых проектов.**
- 3. Организовать досуг детей дошкольного и школьного возраста.**
- 4. Максимально удовлетворить потребности детей, их родителей и жителей села.**
- 5. Создать благоприятную среду для проживания населения.**

Период реализации: 2018 год

Общая сумма проекта: 6873,79 тыс.рублей.



Характеристика проблемы и обоснование необходимости её реализации

Дети – это главное, что есть в нашей жизни. И важно, чтобы они были защищены и здоровы. Развитие ребенка зависит от того, как осуществляется процесс его воспитания, как организовано пространство, в котором он растет и совершенствуется, в каком окружении он находится.

Основным видом деятельности у детей является игра. Игры для ребенка, это не просто весело проведенное время, а возможность раскрыть и познать себя, а также поставить себя на место другого и сопереживать вместе с ним. Играя в подвижные игры, ребенок выполняет множество различных движений, что благоприятно сказывается на его физическом здоровье. Ценность игровой деятельности, в том что, играя, дети создают свое общество, в котором действуют свои правила. Игра является значимой для формирования личности ребенка.

Детские игровые площадки – это лучшее средство направить неуемную детскую энергию в правильное русло и обеспечить оптимальное сочетание «приятного» и «полезного», что всегда достигается с большим трудом, особенно в вопросах, касающихся воспитания подрастающего поколения. Игра на детской площадке пополняет силу, здоровье, ловкость. Это оживленная деятельность, которая так нужна ребенку.

В с.п.Шеркалы проживает 1206 человек, из них 225 – дети и подростки. Имеющаяся на территории сельского поселения Шеркалы детская игровая площадка, расположенная по адресу: с.Шеркалы, ул.Мира, 22а, не отвечает физиологическим особенностям детей, эстетическим требованиям, не имеет привлекательных форм и цвета. Для обеспечения комфортных условий для отдыха, физического развития и травмобезопасности детей, приобщения детей к здоровому образу жизни, организации досуга детей возникла необходимость в установке нового современного оборудования на детской игровой площадке.

Состояние детской площадки на данный момент



**Ведомость объемов работ
по обустройству детской площадки по ул.Мира, 22а
(приобретение, установка малых архитектурных форм, замена ограждения,
устройство бесшовного покрытия, освещение площадки)**

№ п/п	Наименование работ и затрат	Единица измерения	Количество
1	2	3	4
1.	Основание		
1.1.	Демонтаж - Монтаж мелких металлоконструкций массой до 10 кг	1 т металлоконструкций	0,32
1.2.	Разработка грунта с перемещением до 10 м бульдозерами мощностью: 59 (80) кВт (л.с.), 2 группа грунтов	1000 м3 грунта	0,240066
1.3.	Планировка площадей бульдозерами мощностью: 59 (80) кВт (л.с.)	1000 м2 спланированной поверхности за 1 проход бульдозера	0,8022
1.4.	Устройство щебеночных оснований, обработанных в верхней части пескоцементной смесью, толщиной слоя 18 см с уплотнением: виброкатками	1000 м2 основания	0,4014
1.5.	Устройство поясов: без опалубки	100 м3 железобетона в деле	1,2033
2.	Ограждение		
2.1.	Разборка деревянных заборов: штакетных	100 м2 забора	0,552
2.2.	Монтаж опорных стоек для пролетов: до 24 м	1 т конструкции	2,49
2.3.	Устройство заборов высотой 0,9 м, заполнение: деревянное	100 м забора	1,2435
3.	Устройство бесшовного покрытия		
3.1.	Устройство покрытий толщиной 10 мм из полимерраствора на основе РТИ	100 м2 покрытия	8,8022
4.	Монтаж МАФ		
4.1.	Монтаж оборудования на открытой площадке. Масса оборудования, т: 0,5	шт.	20
5.	Освещение площадки		
5.1.	Разработка грунта вручную в траншеях глубиной до 2 м без креплений с откосами, группа грунтов: 2	100 м3 грунта	0,0817
5.2.	Кабели силовые на напряжение 10000 В для прокладки в земле с медными жилами с двумя слоями пластмассовых лент марки СБ2ЛУ, с числом жил - 3 и сечением 16 мм2	1000 м	0,15
5.3.	Установка стальных опор промежуточных, свободностоящих, одностоечных, массой до 2 т	1 т опор	0,36
5.4.	Светильники, устанавливаемые вне зданий. Светильник светодиодный.	шт.	12
5.5.	Кронштейны специальные на опорах для светильников, сварные металлические, количество рожков: 2	шт.	6

ЭСКИЗНЫЙ ПРОЕКТ

детской игровой площадки по ул. Мира, 22а

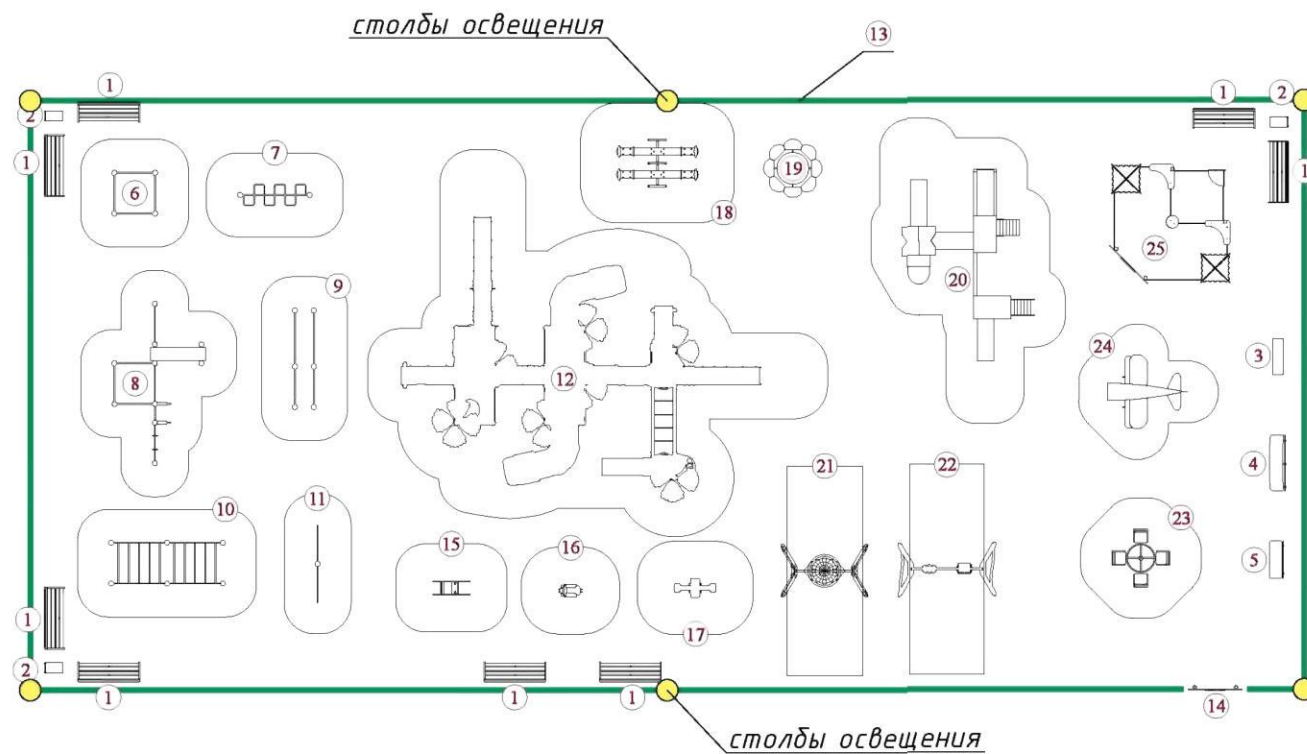



ЭКСПЛИКАЦИЯ ОБОРУДОВАНИЯ

- ① Скамейка Соната
- ② Урна подвесная
- ③ Скамейка Барашек
- ④ Скамейка Крокодил
- ⑤ Скамейка Детская Винни Пух
- ⑥ Турник разноуровневый
- ⑦ Рукоход-змейка
- ⑧ Спортивный комплекс
- ⑨ Брусья двойные
- ⑩ Рукоход двухуровневый
- ⑪ Упор для отжиманий двойной
- ⑫ Игровой комплекс
- ⑬ Ограждение
- ⑭ Игровой модуль Арка
- ⑮ Игровой модуль Динозаврик
- ⑯ Игровой модуль Мотоцикл
- ⑰ Игровой модуль качалка-балансир
- ⑱ Качели балансир двойной
- ⑲ Столик с навесом
- ⑳ Игровой комплекс
- ㉑ Качели Гнездо
- ㉒ Качели
- ㉓ Карусель Штурвал
- ㉔ Игровой модуль Самолет
- ㉕ Игровой комплекс Песочный дворик
- ㉖ Бесшовное покрытие
- ㉗ Освещение

КОМПЛЕКТАЦИЯ ОБОРУДОВАНИЯ



СКАМЕЙКА «СОНАТА»

Скамейка со спинкой
и с подлокотниками
предназначена для отдыха
(8 шт.)

ГАБАРИТЫ: 1.9x0.65x0.9 м



СКАМЕЙКА «КРОКОДИЛ»

Скамейка детская
в форме крокодила
предназначена для отдыха
(1 шт.)

Габариты: 1.8x0.53x0.96 м



УРНА ПОДВЕСНАЯ

Урна предназначена для сбора мусора
в различных зонах отдыха (3 шт.)

ГАБАРИТЫ: 0.3x0.4x1.21 м



СКАМЕЙКА «БАРАШЕК»

Скамейка детская
в форме барашка
предназначена для отдыха
(1 шт.)

Габариты: 1.18x0.45x1.1 м



СКАМЕЙКА «ВИННИ ПУХ»

Скамейка детская
в форме Винни Пуха
предназначена для отдыха
(1 шт.)

Габариты: 1.18x0.45x1,1 м



РУКОХОД - ЗМЕЙКА

Тренажер предназначен для комплексного развития мышц спины, шеи и рук (1 шт.)
Габариты: 2.4x0.7x2.6 м

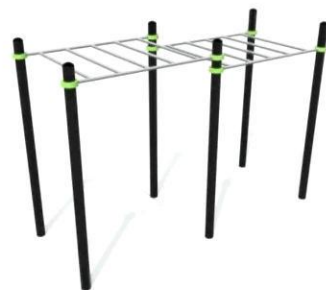

РУКОХОД ДВУХУРОВНЕВЫЙ

Тренажер хорошо развивает силу хвата, укрепляет мышцы рук и плечевого пояса (1 шт.)
Габариты: 3.7x1.4x2.6 м



УПОР

ДЛЯ ОТЖИМАНИЙ ДВОЙНОЙ

Тренажер предназначен для комплексного развития мышц спины, пресса и рук (1 шт.)
Габариты: 2.51x0.16x0.6 м



ТУРНИК РАЗНОУРОВНЕВЫЙ

Турник развивает и укрепляет мышцы рук, плечевого пояса, спины и груди (1 шт.)
Габариты: 1.46x1.46x2.6 м

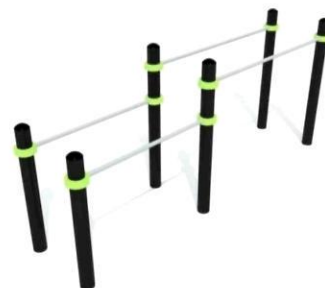

БРУСЬЯ ДВОЙНЫЕ

Тренажер предназначен для растягивания грудных мышц и повышения эластичности мышц плечевого пояса (1 шт.)
Габариты: 3.2x0.76x1.4 м

СПОРТИВНЫЙ КОМПЛЕКС

Тренажер развивает и укрепляет различные группы мышц (1 шт.)

Габариты: 5.3x3.0x2.6 м

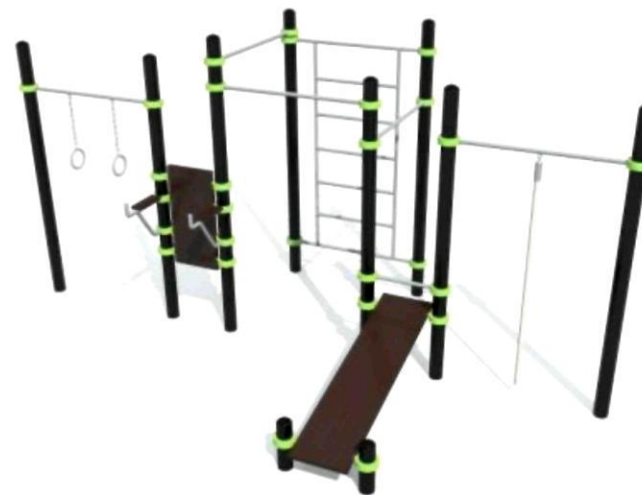

ИГРОВОЙ КОМПЛЕКС

Комплекс предназначен для создания условий, обеспечивающих физическое развитие ребенка, развивающих координацию движений, преодоление страха высоты, ловкость и смелость, чувство коллективизма в массовых играх (1 шт.)

Габариты: 10.78x8.55x4.42 м





ИГРОВОЙ МОДУЛЬ ДИНОЗАВРИК

Качалка – баланси́р способствует укреплению вестибулярного аппарата и обучению детей взаимодействию друг с другом (1 шт.)
Габариты: 1.2x0.4x1.02 м



ИГРОВОЙ МОДУЛЬ МОТОЦИКЛ

Качалка – баланси́р способствует физическому развитию детей, а также помогает интенсивной социализации детей в легкой игровой форме (1 шт.)
Габариты: 0.7x0.4x0.78 м

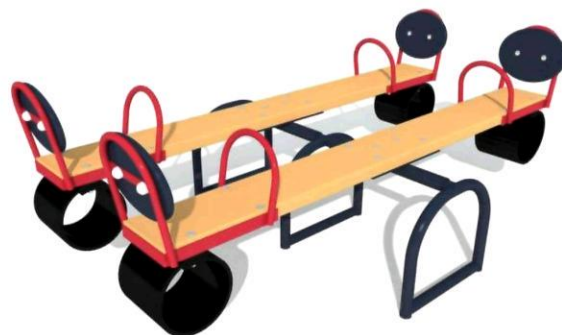

КАЧЕЛИ БАЛАНСИ́Р ДВОЙНОЙ

Качели создают условия, обеспечивающие физическое развитие ребенка, развивающие координацию движений, преодоление страха высоты, ловкость и смелость, чувство коллективизма в массовых играх (1 шт.)
Габариты: 2.3x1.3x0.75 м



ИГРОВОЙ МОДУЛЬ КАЧАЛКА-БАЛАНСИ́Р

Качалка – баланси́р учит детей сохранять равновесие, способствует пониманию принципа установления равновесия и баланси́ровки (1 шт.)
Габариты: 1.3x0.6x0.83 м



СТОЛИК ДЕТСКИЙ С НАВЕСОМ

Стол со скамейками предназначен для отдыха в перерывах между активными играми (1 шт.)
Габариты: 1.9x1.9x2.25 м



ИГРОВОЙ КОМПЛЕКС

Комплекс предназначен для малышей, обеспечивает физическое развитие ребенка, развивает координацию движений, ловкость и смелость, чувство коллективизма в массовых играх (1 шт.)
Габариты: 6.2x4.3x2.57 м



КАЧЕЛИ ГНЕЗДО

Качели развивают координацию движений, преодоление страха высоты, ловкость и смелость (1 шт.)
Габариты: 2.7x1.6x2 м



КАЧЕЛИ

Качели развивают координацию движений, преодоление страха высоты, ловкость и смелость (1 шт.)
Габариты: 2.7x1.3x2.09 м



КАРУСЕЛЬ ШТУРВАЛ

Карусель развивает координацию ребенка и укрепляет его вестибулярный аппарат (1 шт.)
Габариты: 1,70x1,70x1,13 м



ИГРОВОЙ МОДУЛЬ САМОЛЕТ

Игровой модуль создает условия для физического развития ребенка, развивает воображение, чувство коллективизма в массовых играх (1 шт.)
Габариты: 1.3x2.4x2.61 м



ИГРОВОЙ КОМПЛЕКС ПЕСОЧНЫЙ ДВОРИК

Игры с песком помогают детям в развитии мелкой моторики, творческого мышления и воображения, а также учат малышей общению в коллективе (1 шт.)

Габариты: 3.8x3.8x2.01 м

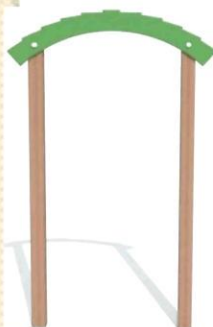

ИГРОВОЙ МОДУЛЬ АРКА

Арка предназначена для обозначения зоны входа на детскую игровую площадку (1 шт.)

Габариты: 0.1x1.4x2.34 м

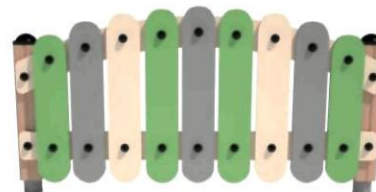

ОГРАЖДЕНИЕ

Ограждение является мерой безопасности для детей, оно способно ограничить детскую мобильность, остановить любопытного непоседу при выходе без спроса родителей за пределы участка (124 мета)



БЕСШОВНОЕ ПОКРЫТИЕ

Упругость, эластичность отсутствие скольжения и механических препятствий – основные признаки, которые характеризуют бесшовное травмобезопасное покрытие.

Именно благодаря этому покрытию снижается травматизм во время тренировок и активных игр (764 кв.м.)

ОСВЕЩЕНИЕ

Освещение детской площадки предназначено для предупреждения травматических ситуаций, комфортного нахождения на площадке в темное время суток, предупреждения различных правонарушений (осветительное оборудование – 6 шт.)



В результате реализации данного проекта на территории поселения появится современная детская игровая площадка, где детям и их родителям представится возможность проводить свой культурный досуг.

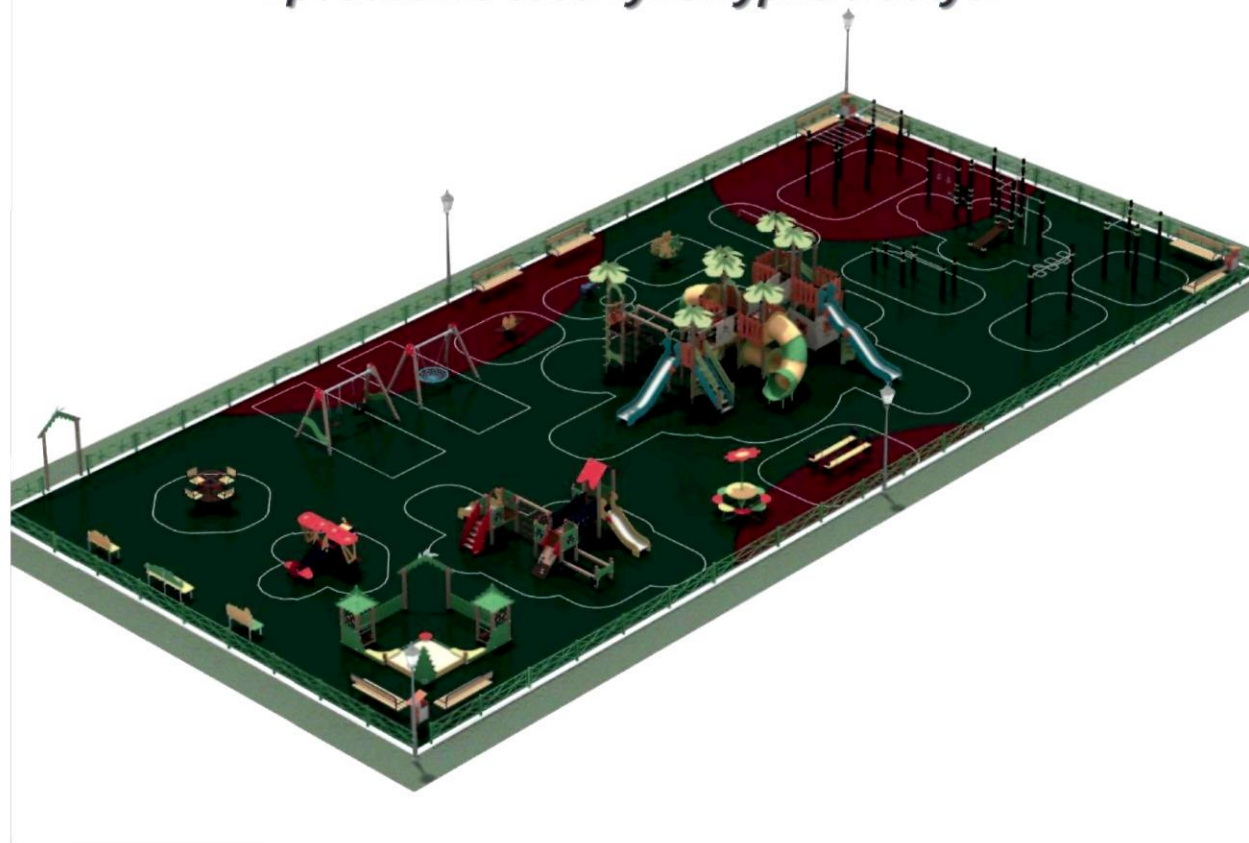

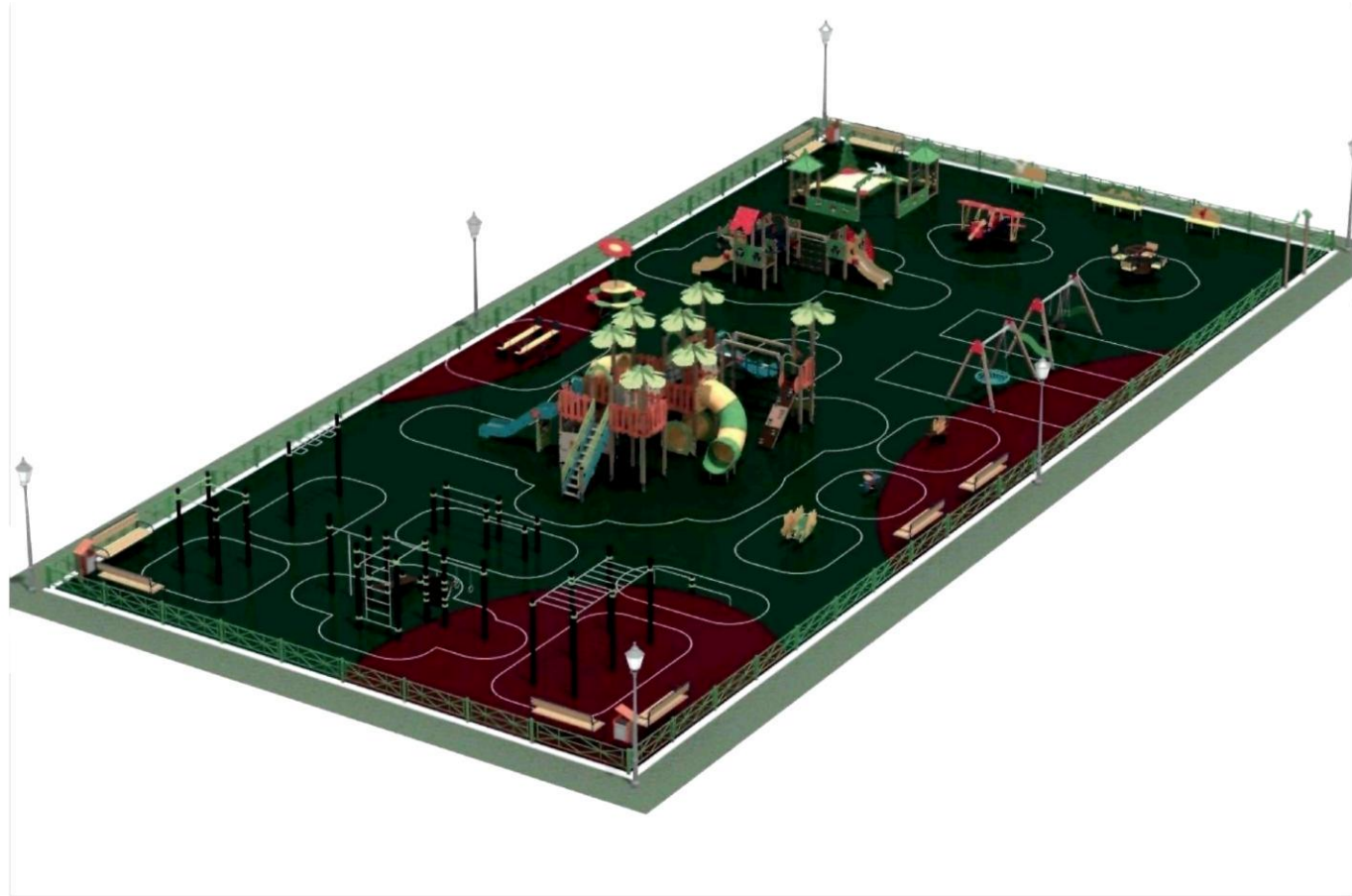



Информация об исполнителях

***Администрация сельского поселения Шеркалы
Октябрьского района, ХМАО-Югры***

Глава СП Шеркалы

Мироненко Людмила Валерьевна

сот.89048861329