



Муниципальное образование сельское поселение Шеркалы

# **ДИЗАЙН-ПРОЕКТ**

**Обустройство детской площадки  
по ул.Мира, 22а (приобретение, установка  
малых архитектурных форм, замена  
ограждения, устройство бесшовного  
покрытия, освещение площадки)**

с.п.Шеркалы

2018 год

## **Общая цель проекта:**

**Благоустройство территории сельского поселения Шеркалы по обустройству детской площадки, для повышения уровня внешнего благоустройства мест общего пользования.**

## **Задачи проекта:**

- 1. Создать современную детскую игровую площадку на территории сельского поселения Шеркалы.**
- 2. Активизировать участие граждан, проживающих в сельской местности, в реализации общественно значимых проектов.**
- 3. Организовать досуг детей дошкольного и школьного возраста.**
- 4. Максимально удовлетворить потребности детей, их родителей и жителей села.**
- 5. Создать благоприятную среду для проживания населения.**

**Период реализации: 2019 год**

**Общая сумма проекта: 6873,79 тыс.рублей.**

## **Характеристика проблемы и обоснование необходимости её реализации**

*Дети – это главное, что есть в нашей жизни. И важно, чтобы они были защищены и здоровы. Развитие ребенка зависит от того, как осуществляется процесс его воспитания, как организовано пространство, в котором он растет и совершенствуется, в каком окружении он находится.*

*Основным видом деятельности у детей является игра. Игры для ребенка, это не просто весело проведенное время, а возможность раскрыть и познать себя, а также поставить себя на место другого и сопереживать вместе с ним. Играя в подвижные игры, ребенок выполняет множество различных движений, что благоприятно сказывается на его физическом здоровье. Ценность игровой деятельности, в том что, играя, дети создают свое общество, в котором действуют свои правила. Игра является значимой для формирования личности ребенка.*

*Детские игровые площадки – это лучшее средство направить неумную детскую энергию в правильное русло и обеспечить оптимальное сочетание «приятного» и «полезного», что всегда достигается с большим трудом, особенно в вопросах, касающихся воспитания подрастающего поколения. Игра на детской площадке пополняет силу, здоровье, ловкость. Это оживленная деятельность, которая так нужна ребенку.*

*В с.п.Шеркалы проживает 1206 человек, из них 225 – дети и подростки. Имеющаяся на территории сельского поселения Шеркалы детская игровая площадка, расположенная по адресу: с.Шеркалы, ул.Мира, 22а, не отвечает физиологическим особенностям детей, эстетическим требованиям, не имеет привлекательных форм и цвета. Для обеспечения комфортных условий для отдыха, физического развития и травмобезопасности детей, приобщения детей к здоровому образу жизни, организации досуга детей возникла необходимость в установке нового современного оборудования на детской игровой площадке.*

## *Состояние детской площадки на данный момент*



**Ведомость объемов работ  
по обустройству детской площадки по ул.Мира, 22а  
(приобретение, установка малых архитектурных форм, замена ограждения,  
устройство бесшовного покрытия, освещение площадки)**

№ п/п	Наименование работ и затрат	Единица измерения	Количество
1	2	3	4
<b>1.</b>	<b>Основание</b>		
1.1.	Демонтаж - Монтаж мелких металлоконструкций массой до 10 кг	1 т металлоконструкций	0,32
1.2.	Разработка грунта с перемещением до 10 м бульдозерами мощностью: 59 (80) кВт (л.с.), 2 группа грунтов	1000 м3 грунта	0,240066
1.3.	Планировка площадей бульдозерами мощностью: 59 (80) кВт (л.с.)	1000 м2 спланированной поверхности за 1 проход бульдозера	0,8022
1.4.	Устройство щебеночных оснований, обработанных в верхней части пескоцементной смесью, толщиной слоя 18 см с уплотнением: виброкатками	1000 м2 основания	0,4014
1.5.	Устройство поясов: без опалубки	100 м3 железобетона в деле	1,2033
<b>2.</b>	<b>Ограждение</b>		
2.1.	Разборка деревянных заборов: штакетных	100 м2 забора	0,552
2.2.	Монтаж опорных стоек для пролетов: до 24 м	1 т конструкции	2,49
2.3.	Устройство заборов высотой 0,9 м, заполнение: деревянное	100 м забора	1,2435
<b>3.</b>	<b>Устройство бесшовного покрытия</b>		
3.1.	Устройство покрытий толщиной 10 мм из полимерраствора на основе РТИ	100 м2 покрытия	8,8022
<b>4.</b>	<b>Монтаж МАФ</b>		
4.1.	Монтаж оборудования на открытой площадке. Масса оборудования, т: 0,5	шт.	20
<b>5.</b>	<b>Освещение площадки</b>		
5.1.	Разработка грунта вручную в траншеях глубиной до 2 м без креплений с откосами, группа грунтов: 2	100 м3 грунта	0,0817
5.2.	Кабели силовые на напряжение 10000 В для прокладке в земле с медными жилами с двумя слоями пластмассовых лент марки СБ2ЛУ, с числом жил - 3 и сечением 16 мм <sup>2</sup>	1000 м	0,15
5.3.	Установка стальных опор промежуточных, свободностоящих, одностоечных, массой до 2 т	1 т опор	0,36
5.4.	Светильники, устанавливаемые вне зданий. Светильник светодиодный.	шт.	12
5.5.	Кронштейны специальные на опорах для светильников, сварные металлические, количество рожков: 2	шт.	6

# ЭСКИЗНЫЙ ПРОЕКТ

детской игровой площадки по ул. Мира, 22а

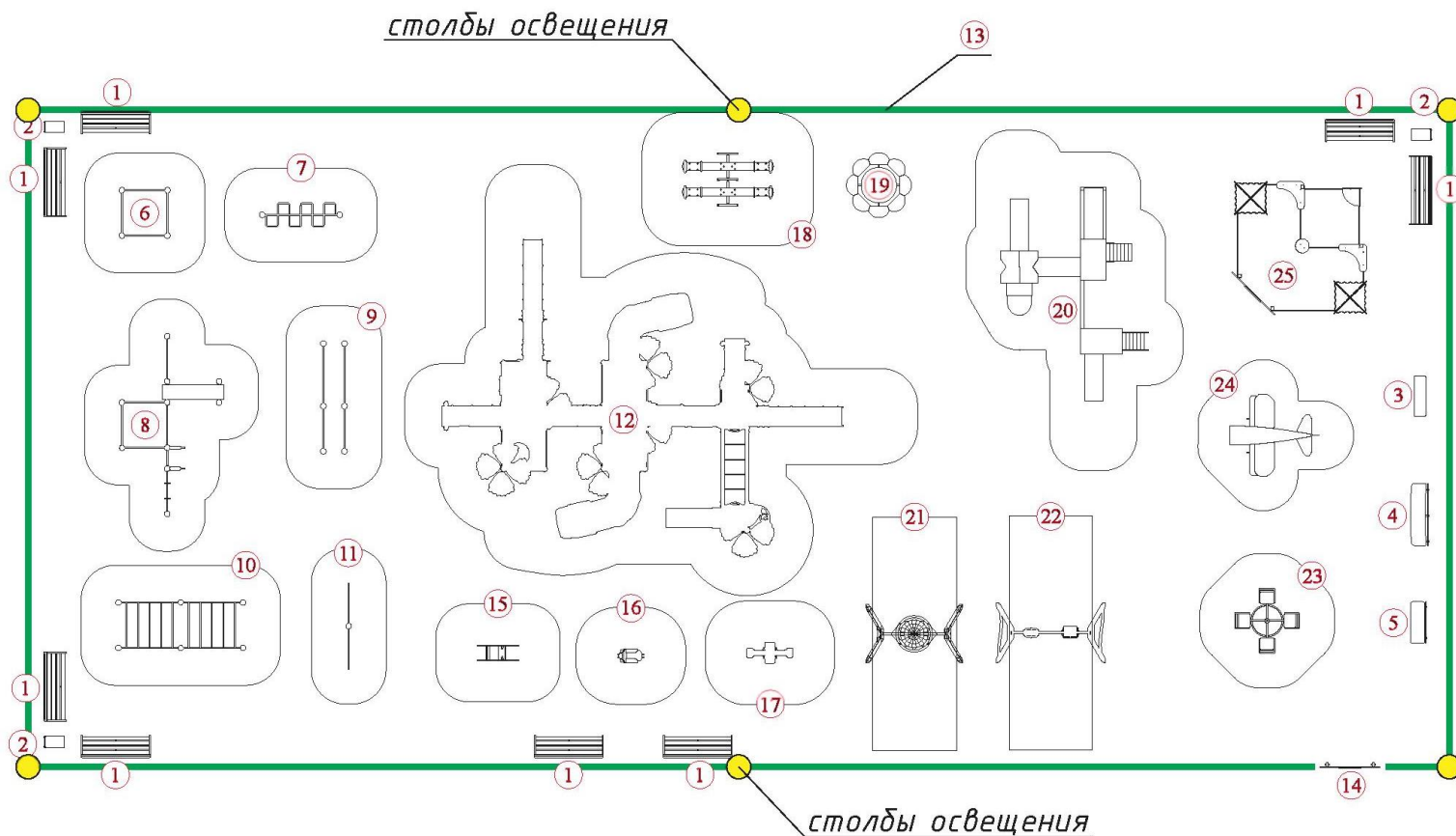

# ЭКСПЛИКАЦИЯ ОБОРУДОВАНИЯ

- ① Скамейка Соната
- ② Урна подвесная
- ③ Скамейка Барашек
- ④ Скамейка Крокодил
- ⑤ Скамейка Детская Винни Пух
- ⑥ Турник разноуровневый
- ⑦ Рукоход-змейка
- ⑧ Спортивный комплекс
- ⑨ Брусья двойные
- ⑩ Рукоход двухуровневый
- ⑪ Упор для отжиманий двойной
- ⑫ Игровой комплекс
- ⑬ Ограждение
- ⑭ Игровой модуль Арка
- ⑮ Игровой модуль Динозаврик
- ⑯ Игровой модуль Мотоцикл
- ⑰ Игровой модуль качалка-балансир
- ⑱ Качели балансир двойной
- ⑲ Столик с навесом
- ⑳ Игровой комплекс
- ㉑ Качели Гнездо
- ㉒ Качели
- ㉓ Карусель Штурвал
- ㉔ Игровой модуль Самолет
- ㉕ Игровой комплекс Песочный дворик
- ㉖ Бесшовное покрытие
- ㉗ Освещение

## КОМПЛЕКТАЦИЯ ОБОРУДОВАНИЯ



### СКАМЕЙКА «СОНАТА»

Скамейка со спинкой и с подлокотниками предназначена для отдыха (8 шт.)

Габариты: 1.9x0.65x0.9 м



### СКАМЕЙКА «КРОКОДИЛ»

Скамейка детская в форме крокодила предназначена для отдыха (1 шт.)

Габариты: 1.8x0.53x0.96 м



### УРНА ПОДВЕСНАЯ

Урна предназначена для сбора мусора в различных зонах отдыха (3 шт.)

Габариты: 0.3x0.4x1.21 м



### СКАМЕЙКА «БАРАШЕК»

Скамейка детская в форме барашка предназначена для отдыха (1 шт.)

Габариты: 1.18x0.45x1.1 м



### СКАМЕЙКА «ВИННИ ПУХ»

Скамейка детская в форме Винни Пуха предназначена для отдыха (1 шт.)

Габариты: 1.18x0.45x1,1 м





### **РУКОХОД - ЗМЕЙКА**

Тренажер предназначен для комплексного развития мышц спины, шеи и рук (1 шт.)

Габариты: 2.4x0.7x2.6 м

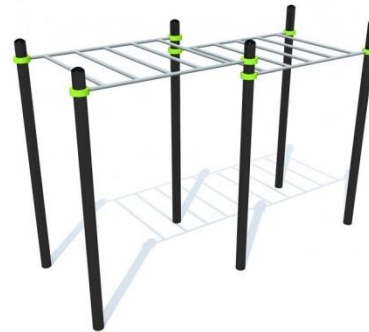

### **РУКОХОД**

#### **ДВУХУРОВНЕВЫЙ**

Тренажер хорошо развивает силу хвата, укрепляет мышцы рук и плечевого пояса (1 шт.)

Габариты: 3.7x1.4x2.6 м

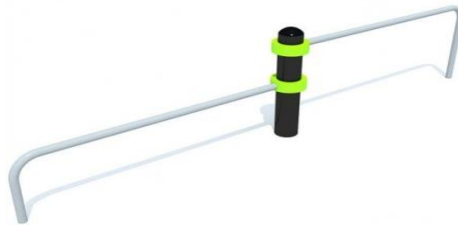

### **УПОР**

#### **ДЛЯ ОТЖИМАНИЙ ДВОЙНОЙ**

Тренажер предназначен для комплексного развития мышц спины, пресса и рук (1 шт.)

Габариты: 2.51x0.16x0.6 м



### **ТУРНИК**

Турник развивает и укрепляет мышцы рук, плечевого пояса, спины и груди (1 шт.)

Габариты: 1.46x1.46x2.6 м

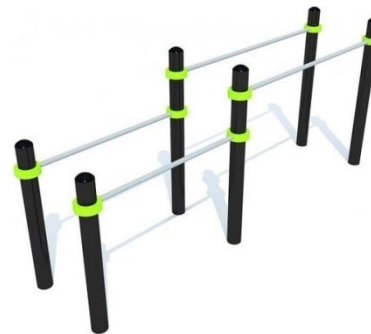

### **БРУСЬЯ ДВОЙНЫЕ**

Тренажер предназначен для растягивания грудных мышц и повышения эластичности мышц плечевого пояса (1 шт.)

Габариты: 3.2x0.76x1.4 м

## **СПОРТИВНЫЙ КОМПЛЕКС**

Тренажер развивает и укрепляет различные группы мышц (1 шт.)

Габариты: 5.3x3.0x2.6 м



## **ИГРОВОЙ КОМПЛЕКС**

Комплекс предназначен для создания условий, обеспечивающих физическое развитие ребенка, развивающих координацию движений, преодоление страха высоты, ловкость и смелость, чувство коллективизма в массовых играх (1 шт.)

Габариты: 10.78x8.55x4.42 м



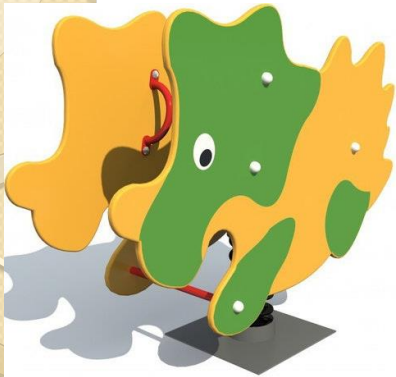

### **ИГРОВОЙ МОДУЛЬ ДИНОЗАВРИК**

Качалка – балансир способствует укреплению вестибулярного аппарата и обучению детей взаимодействию друг с другом (1 шт.)

Габариты: 1.2x0.4x1.02 м



### **ИГРОВОЙ МОДУЛЬ МОТОЦИКЛ**

Качалка – балансир способствует физическому развитию детей, а также помогает интенсивной социализации детей в легкой игровой форме (1 шт.)

Габариты: 0.7x0.4x0.78 м

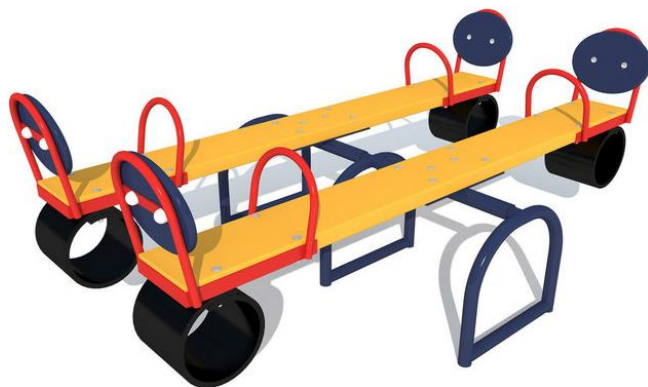

### **КАЧЕЛИ БАЛАНСИР ДВОЙНОЙ**

Качели создают условия, обеспечивающие физическое развитие ребенка, развивающие координацию движений, преодоление страха высоты, ловкость и смелость, чувство коллективизма в массовых играх (1 шт.)

Габариты: 2.3x1.3x0.75 м



### **ИГРОВОЙ МОДУЛЬ КАЧАЛКА-БАЛАНСИР**

Качалка – балансир учит детей сохранять равновесие, способствует пониманию принципа установления равновесия и балансировки (1 шт.)

Габариты: 1.3x0.6x0.83 м



### **СТОЛИК ДЕТСКИЙ С НАВЕСОМ**

Стол со скамейками предназначен для отдыха в перерывах между активными играми (1 шт.)

Габариты: 1.9x1.9x2.25 м



## ИГРОВОЙ КОМПЛЕКС

Комплекс предназначен для малышей, обеспечивает физическое развитие ребенка, развивает координацию движений, ловкость и смелость, чувство коллективизма в массовых играх (1 шт.)  
Габариты: 6.2x4.3x2.57 м

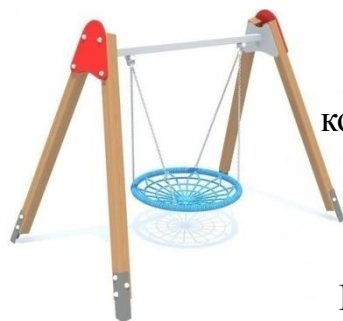

## КАЧЕЛИ ГНЕЗДО

Качели развивают координацию движений, преодоление страха высоты, ловкость и смелость (1 шт.)  
Габариты: 2.7x1.6x2 м



## КАЧЕЛИ

Качели развивают координацию движений, преодоление страха высоты, ловкость и смелость (1 шт.)  
Габариты: 2.7x1.3x2.09 м



## КАРУСЕЛЬ ШТУРВАЛ

Карусель развивает координацию ребенка и укрепляет его вестибулярный аппарат (1 шт.)  
Габариты: 1,70x1,70x1,13 м



## ИГРОВОЙ МОДУЛЬ САМОЛЕТ

Игровой модуль создает условия для физического развития ребенка, развивает воображение, чувство коллективизма в массовых играх (1 шт.)  
Габариты: 1.3x2.4x2.61 м



## **ИГРОВОЙ КОМПЛЕКС ПЕСОЧНЫЙ ДВОРИК**

Игры с песком помогают детям в развитии мелкой моторики, творческого мышления и воображения, а также учат малышей общению в коллективе (1 шт.)

Габариты: 3.8x3.8x2.01 м

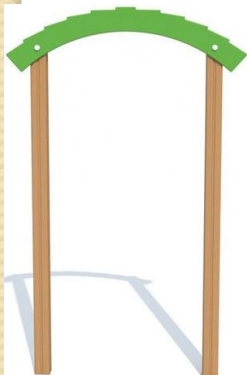

## **ИГРОВОЙ МОДУЛЬ АРКА**

Арка предназначена для обозначения зоны входа на детскую игровую площадку (1 шт.)  
Габариты: 0.1x1.4x2.34 м



## **ОГРАЖДЕНИЕ**

Ограждение является мерой безопасности для детей, он способен ограничить детскую мобильность, остановить любопытного непоседу при выходе без спроса родителей за пределы участка (124 мета)



## **БЕСШОВНОЕ ПОКРЫТИЕ**

Упругость, эластичность отсутствие скольжения и механических препятствий – основные признаки, которые характеризуют бесшовное травмобезопасное покрытие.

Именно благодаря этому покрытию снижается травматизм во время тренировок и активных игр (764 кв.м.)

## **ОСВЕЩЕНИЕ**

Освещение детской площадки предназначено для предупреждения травматических ситуаций, комфортного нахождения на площадке в темное время суток, предупреждения различных правонарушений (осветительное оборудование – 6 шт.)



*В результате реализации данного проекта на территории поселения появится современная детская игровая площадка, где детям и их родителям представится возможность проводить свой культурный досуг.*







***Информация об исполнителях***

***Администрация сельского поселения Шеркалы  
Октябрьского района, ХМАО-Югры***

***Глава СП Шеркалы***

***Мироненко Людмила Валерьевна***

***сот.89048861329***